

Shark[®]

VODIČ ZA
KORISNIKE

HP300EU

UPUTSTVO



Shark

Pročišćivač zraka

HP300



KORISNIČKO UPUTSTVO

VAŽNA SIGURNOSNA UPUTSTVA

SAMO ZA KUĆNU UPOTREBU

⚠ UPOZORENJE

DA BI SE SMANJIO RIZIK OD POŽARA, ELEKTRIČNOG UDARA ILI POVREDA:

OPĆA UPOZORENJA

- NE koristite uređaj sa oštećenim kabelom ili utikačem. Posavjetujte se sa lokalnom vlasti za upravljanje otpadom o dostupnim opcijama za reciklažu i/ili odlaganje.
- NE provlačite kabel ispod tepiha. NE pokrivate kabel prostirkama, trkačima ili sličnim pokrivačima. NE provlačite kabel ispod namještaja ili uređaja. Držite kabel dalje od frekventnih područja gdje može biti zapleten.
- Ako je naponski kabel oštećen, mora ga zamijeniti proizvođač, njegov servisni agent ili slične kvalificirane osobe kako bi se izbjegla opasnost.
- Ovaj uređaj treba postaviti samo na ravne i suhe površine.
- Ovaj uređaj nije namijenjen za upotrebu od strane bilo koga (uključujući djecu) sa smanjenim fizičkim, senzornim ili mentalnim sposobnostima, ili nedostatkom iskustva i znanja, osim ako im nije pruženo nadgledanje ili instrukcija o upotrebi uređaja od strane osobe odgovorne za njihovu sigurnost.
- Djeca treba biti nadgledana kako bi se osiguralo da se NE igraju uređajem.
- Čišćenje i održavanje uređaja ne smiju raditi djeca bez nadgledanja.
- Prije čišćenja ili drugog održavanja, uređaj mora biti isključen iz električne utičnice.
- NE dodirujte utikač ili uređaj mokrim rukama.
- NE koristite ako filteri nisu na svom mjestu.
- Koristite samo Shark® filtere i dodatke.
- NE oštećujte naponski kabel: a) NE vucite ili NE nosite uređaj za kabel ili koristite kabel kao ručku. b) NE isključujte povlačenjem za kabel. Držite za utikač, ne za kabel. c) NE postavljajte uređaj na naponski kabel, NE zatvarajte vrata na kabelu, NE vucite kabel oko oštih kuteva, ili NE ostavljajte kabel u blizini zagrijanih površina.
- NE koristite sa blokiranim otvorima; držite dalje od prašine, vlakana, kose i svega što može smanjiti protok zraka.
- NE koristite ako je protok zraka ograničen. Ako se zračni putevi blokiraju, isključite uređaj i izvucite iz električne utičnice. Uklonite sve prepreke prije nego što ponovno uključite i upalite uređaj.
- NE koristite ako uređaj ne radi kako treba, ili ako je ispaao, oštećen, ostavljen na otvorenom ili pao u vodu.
- NE stavljajte uređaj na nestabilne površine kao što su stolci ili stolovi.
- NE koristite u sljedećim područjima: a) Vlažne ili mokre površine b) Vanjski prostori c) Prostorije koje su zatvorene i mogu sadržati eksplozivne ili toksične pare ili isparenja (benzin, kerozin, boje, razrjeđivače boje).
- Isključite sve kontrole prije nego što uključite ili isključite uređaj.
- Isključite iz električne utičnice kada se ne koristi i prije općeg održavanja ili čišćenja. Za održavanje mrežnog filtera prašine, molimo obratite se odjeljku o održavanju mrežnog filtera prašine.
- Ručno operite vanjske/čvrste plastične/neelektronske dijelove samo vlažnom krpom. Ne uranjajte. Čišćenje kemikalijama može oštetiti uređaj.
- Uvjerite se da su filteri na mjestu nakon rutinskog održavanja.

TEHNOLOGIJA PROTIV NEUGODNIH MIRISA

- Pridržavajte se sljedećeg prilikom interakcije sa Anti-Odour Technology patronom:
 - NE pokušavajte rastaviti Anti-Odour Technology patronu.
 - Izbjegavajte direktan kontakt sa mirisnim uloškom u patroni.
 - NE udišite direktno iz patrona sa tehnologijom protiv mirisa.
 - Držite izvan doseg djece i kućnih ljubimaca.
 - Držite dalje od topline, iskra i otvorenog plamena.
 - NE stavljajte na direktno sunčevo svjetlo.
 - Izbjegavajte kontakt sa tkaninama i završenim površinama.

PRVA POMOĆ ZA MIRISNE PATRONE

- Kontakt sa očima: Uklonite kontakte leće, ako ih imate. Inspirati kontinuirano vodom nekoliko minuta.
- Kontakt sa kožom: Temeljno operite ruke nakon rukovanja. Ako se pojavi iritacija ili osip, potražite medicinsku pomoć.
- Udisanje: Premjestite osobu na svjež zrak ako ima respiratornih simptoma. Ako simptomi potraju, potražite medicinsku pomoć.
- Unos: NE izazivajte povraćanje. Potražite medicinsku pomoć.

- Odložite baterije pravilno. Držite baterije uvijek izvan doseg djece. Čak i korištene baterije mogu izazvati povrede.

⚠ UPOZORENJE: OPASNOST OD KEMIJSKIH OPEKOTINA. DRŽITE BATERIJE IZVAN DOSEGA DJECE

Ovaj proizvod sadrži litijsku tipku/novčić bateriju. Ako se nova ili korištena litijska tipka/novčić baterija proguta ili uđe u tijelo, može izazvati teške unutrašnje opekotine i može dovesti do smrti za samo 2 sata. Kada ne mijenjate baterije, držite pregradicu za baterije potpuno zatvorenom. Ako se pregradica za baterije ne zatvara sigurno, prestanite sa korištenjem proizvoda, uklonite baterije i držite ih izvan doseg djece. Ako mislite da su baterije progutane ili smještene u bilo koji dio tijela, odmah potražite medicinsku pomoć.

SAČUVAJTE OVO UPUTSTVO

POSTAVLJANJE VAŠEG PROČIŠĆIVAČA ZRAKA

DIJELOVI:

- 1 Otvor za zrak
- 2 Kontrola za tehnologiju protiv mirisa
- 3 Upravljačka ploča
- 4 Prednji zaslon
- 5 Tijelo pročišćivača zraka
- 6 Otvor za usisavanje zraka
- 7 Mrežni filteri za prašinu
- 8 HEPA filter
- 9 Vrata HEPA filtera



SAVJETI ZA POSTAVLJANJE VAŠEG PROČIŠĆIVAČA ZRAKA

- Uvjerite se da je prednja strana pročišćivača okrenuta od najbližeg zida.
- Ne pomičite uređaj dok radi. Isključite napajanje i izvucite pročišćivač iz utičnice prije nego što ga pomaknete.
- Uvjerite se da otvori za usisavanje zraka nisu blokirani.
- Ne postavljajte ništa na pročišćivač zraka.
- Ne postavljajte pročišćivač zraka u blizini grijača ili radijatora.
- Držite pročišćivač zraka dalje od direktnog sunčevog svjetla i daleko od vode ili drugih tekućina.
- Držite sva obližnja vrata i prozore zatvorenim kada koristite pročišćivač zraka.
- Izbjegavajte korištenje u veoma vlažnim okruženjima.

Napomena: Tehnologija protiv mirisa nije uključena u sve proizvode serije Shark HP300.



- 1 NE uključujte pročišćivač zraka. Prvo, pažljivo okrenite pročišćivač naopako i postavite ga na ravnu podlogu. Okrenite vrata filtera suprotno od smjera kazaljke na satu da biste ih otključali, a zatim ih podignite da biste pristupili HEPA filteru.



- 2 Izvucite HEPA filter iz plastične ambalaže. Ponovno instalirajte HEPA filter u bilo kojem položaju.



- 3 Sa ponovno instaliranim HEPA filterom, okrenite vrata filtera u smjeru kazaljke na satu dok ne kliknu.

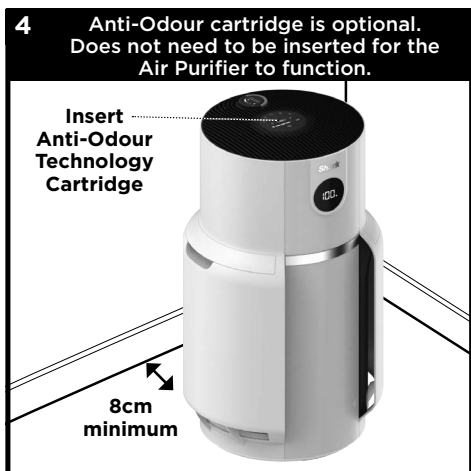

- 4 Postavite pročišćivač zraka na ravnu, stabilnu podlogu, najmanje 3 inča (8 cm) udaljen od zidova i predmeta. Ako je tehnologija protiv mirisa uključena u vaš pročišćivač zraka, pronađite patron za miris i pratite uputstva za instalaciju.

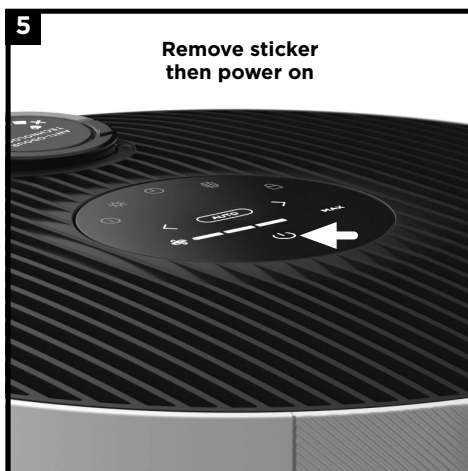

- 5 Pažljivo uklonite žutu naljepnicu sa vrha pročišćivača zraka da biste pristupili upravljačkoj ploči. Uključite pročišćivač zraka u električnu utičnicu i pritisnite tipku za napajanje na vrhu upravljačke ploče.

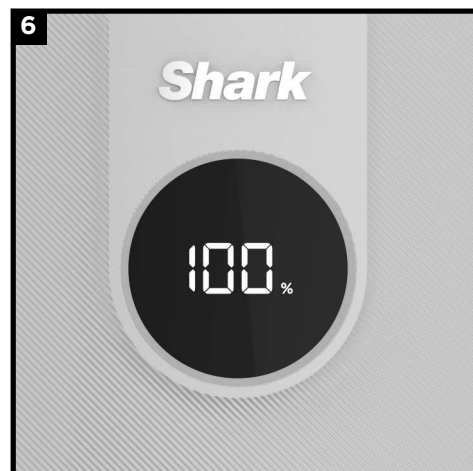

- 6 Kada je pročišćivač zraka uključen, on će početi analizirati kvalitetu zraka, što je označeno rotirajućim svjetlima. Nakon nekoliko sekundi, pročišćivač zraka će prikazati trenutni status pročišćavanja zraka.

Napomena: HEPA filter tehnologija omogućava korištenje jednog HEPA filtera do 5 godina*.

*Testirano prema GB/T18801-2015 P.CCM, na osnovu 50% smanjenja CADR-a, površine za čišćenje od 28 m² i 12 sati dnevnog rada na MAX brzini entilatora.

UPRAVLJAČKA PLOČA

Na vrhu pročišćivača zraka nalazi se upravljačka ploča, a na prednjoj strani je zaslون.

GORNJA UPRAVLJAČKA PLOČA



PREDNJI ZASLON

Prikazuje trenutni status pročišćavanja zraka na osnovu odabranog načina rada na gornjoj upravljačkoj ploči.







GORNJA UPRAVLJAČKA PLOČA - TIPKE

-  **On/Off:** Pritisnite za uključivanje ili isključivanje napajanja.
-  **Auto način rada:** Pritisnite da uključite Auto način rada. U ovom načinu, brzina ventilatora se automatski podešava na osnovu trenutnih očitavanja kvalitete zraka. Kako se kvaliteta zraka poboljšava, brzina ventilatora će opadati. Ako se kvaliteta zraka pogorša, brzina ventilatora će se povećati. Ostavite uređaj u Auto načinu rada radi optimalnog trajanja i performansi filtera.
-  **Brzina ventilatora:** Podešava brzinu ventilatora. Odaberite jedan od 5 podešavanja: 1 Tih, 2 Nisko, 3 Srednje, 4 Visoko, 5 Maksimalno. Odaberite pomoću strelica na upravljačkoj ploči. Napomena: Ako se brzina ventilatora ručno promijeni, Auto način rada će biti deaktiviran. Za savjete i više informacija, pogledajte odjeljak o optimizaciji brzine ventilatora.
-  **Air Info:** Pritisnite da prebacite između opcija prikaza pročišćavanja zraka. Pogledajte odjeljak o Air Info podešavanjima za više informacija.
-  **Tajmer za isključivanje:** Podesite broj sati tijekom kojih će pročišćivač zraka raditi prije nego što se automatski isključi. Tajmer može biti podešen od 1 do 12 sati.
-  **Osvježenje:** Podešava osvijetljenost prednjeg zaslona i gornje upravljačke ploče. Prebacite između 3 opcije: puno osvijetljenje, djelomično prigušeno, potpuno prigušeno. U načinu potpuno prigušeno, pročišćivač zraka će nastaviti raditi sa isključenim LED svjetlom—savršeno za noć.
-  **Životni vijek filtera za prašinu:** Pritisnite da prikazete preostali vijek mrežnih filtera za prašinu prije nego što bude potrebno dodatno održavanje. Kada životni vijek filtera za prašinu dostigne 0%, ikona filtera će treptati kako bi ukazala na to da treba provjeriti mrežne filtere za nakupljanje otpada. Pogledajte odjeljak o održavanju mrežnog filtera za prašinu za više informacija.
-  **Zaključavanje za djecu:** Pritisnite i držite 2 sekunde da biste zaključali tipku gornje upravljačke ploče. Da biste otključali, pritisnite i držite još 2 sekunde.
- Savjeti i trikovi:**
-  **Optimizirajte performanse u Eco načinu rada:** Ako se postigne 100% status pročišćavanja zraka tijekom 5 minuta u Auto načinu rada, vaš pročišćivač zraka će preći u Eco način. Trajanje filtera vašeg uređaja će biti optimizirano.
-  **Isključite zvučne signale:** Da isključite zvučne obavijesti, pritisnite i držite tipku za Air Info i zaključavanje za djecu istovremeno 2 sekunde. Da biste ponovo aktivirali, pritisnite i držite obje tipke ponovno.

PODEŠAVANJA INFORMACIJA O KVALITETI ZRAKA

Ugrađeni senzor detektira status pročišćavanja zraka kako bi vam pružio informacije u realnom vremenu. Koristite tipku AIR INFO da prebacite između opcija prikaza statusa zraka.

INFORMACIJE	PREDNJI ZASLON	OČITAVANJE U REALNOM VREMENU
% STATUS		<p>Prikazuje ocjenu statusa pročišćavanja zraka:</p> <ul style="list-style-type: none"> • Loše: 0%–69% • Srednje: 70%–84% • Dobro: 85%–100% <p>% STATUS koristi standarde pročišćavanja zraka od čestica (PM) koje je odredila EPA (Agencija za zaštitu okoliša Sjedinjenih Američkih Država) za izračunavanje ocjene statusa.</p>
PARTICLE SIZES		<p>PM (čestice u zraku) vrijednost predstavlja količinu čestica u vašem zraku, mjerenu u mikrogramima (µg) po kubnom metru. Vaš pročišćivač zraka mjeri tri veličine čestica: PM1, PM2.5 i PM10.</p>
PM1		Prikazuje broj čestica veličine PM1 u vašem zraku, uključujući ultrafine alergene.
PM2.5		Prikazuje broj čestica veličine PM2.5 u vašem zraku, uključujući dim.
PM10		Prikazuje broj čestica veličine PM10 u vašem zraku, uključujući prašinu i pelud.

RAZUMIJEVANJE KVALITETE VAŠEG ZRAKA

Prstenovi na prednjem zaslonu će mijenjati boje kako se mijenja status pročišćavanja zraka, omogućavajući vam da lako pratite pročišćavanje čak i kada je pročišćivač zraka s druge strane sobe.



Plavi prsten znači da je status pročišćavanja zraka dobar, sa niskom razinom koncentracije čestica.



Žuti prsten znači da je status pročišćavanja zraka srednji, sa umjerenom razinom koncentracije čestica. Za bolje rezultate, povećajte brzinu ventilatora ili odaberite Auto način rada.



Crveni prsten znači da je status pročišćavanja zraka loš, sa visokom razinom koncentracije čestica. Za bolje rezultate, povećajte brzinu ventilatora ili odaberite Auto način rada.

Napomena: Senzor statusa pročišćavanja zraka koristi kumulativno brojanje čestica svih veličina kako bi odredio status pročišćavanja zraka.

OPTIMIZACIJA BRZINE VENTILATORA

Vaš pročišćivač zraka je opremljen sa 5 podešavanja brzine ventilatora. Podesite brzinu ventilatora kako biste optimizirali performanse čišćenja.

Zaslon	Brzina	NAJBOLJE ZA
	AUTO	Optimizacija trajanja HEPA filtera.
	1-2	Tih rad.
	3-4	Smanjenje mirisa.
	5 (MAX)	Maksimalno pročišćavanje i hvatanje otpada.

RJEŠAVANJE PROBLEMA I ČESTA PITANJA

Proizvod	Koje su preporučene postavke?	Preporučujemo korištenje ovog pročišćivača zraka u Auto načinu rada. Auto način koristi senzor čestica vašeg pročišćivača, koji automatski prilagođava brzinu ventilatora. Veće brzine ventilatora najbolje djeluju za smanjenje mirisa i učinkovito hvatanje otpada.
	Gdje da postavim pročišćivač zraka?	Preporučujemo da postavite pročišćivač zraka u prostoriju vašeg doma gdje se odvija najviše aktivnosti. To će pomoći da se zrak oslobodi zagađivača i mirisa dok se oni unose.
	Što je eko način rada?	Ako se postigne 100% status za 5 minuta u Auto načinu rada, vaš pročišćivač zraka će preći u Eko način. Ventilator će se isključiti dok se ne detektira značajan broj čestica, optimizirajući trajanje vašeg HEPA filtera.
	Da li mogu isključiti zvukove pročišćivača?	Da biste isključili obavijesti, pritisnite i držite tipke Air Info i Child Lock istovremeno na 2 sekunde. Da biste ponovo aktivirali zvukove, pritisnite i držite obje tipke ponovno na 2 sekunde.
	Zašto tipke na gornjoj ploči ne rade?	Vaš pročišćivač zraka možda ima aktiviranu opciju zaključavanja za djecu. Pritisnite i držite tipku na 2 sekunde da biste uključili ili isključili ovu opciju.
Kvalitet vazduha	Zašto mi status pročišćavanja uvijek izgleda 100%?	Ako vaš pročišćivač zraka prikazuje plavi prsten, status pročišćavanja je dobar. Međutim, status pročišćavanja zraka će se mijenjati dok unosite zagađivače u vaš dom. Aktivnosti poput pušenja, kuhanja, brisanja prašine ili prskanja sredstava za čišćenje mogu dodati zagađivače u zrak. Naša Auto IQ tehnologija prati ovu fluktuaciju u realnom vremenu i prilagođava se dok detektira čestice. Da biste provjerili da li senzor radi ispravno, prskajte malu količinu parfema ili aerosola za čišćenje u blizini senzora na poleđini pročišćivača zraka. Za više informacija posjetite sharkclean.eu .
	Zašto mi status pročišćavanja nikada ne dostigne 100%?	Ako vaš status pročišćavanja zraka nikada ne dostigne 100%, provjerite da li je HEPA filter pravilno instaliran i da je originalna plastična ambalaža uklonjena. Aktivnosti poput pušenja, paljenja svijeća, korištenja ovlaživača, otvaranja prozora i kuhanja mogu dodati više zagađivača u zrak. Provjerite vaše okruženje i uklonite sve što može izazvati niski status pročišćavanja zraka. Također preporučujemo da isključite uređaj i izvadite iz utičnice. Zatim pronađite senzor statusa zraka na poleđini pročišćivača i koristite crijevo usisavača sa nastavkom da očistite područje oko senzora.
Mrežasti prah filter	Što su ovi filteri na obje strane pročišćivača?	Ovi lako perivi mrežasti filteri za prašinu hvataju velike ostatke poput kose, prašine i vlakana kako bi zaštitili 3-slojni HEPA filter. Održavanje ovih mrežastih filtera je potrebno kada se to naznači na prednjem zaslonu. Pogledajte dio o održavanju mrežastih filtera za prašinu za više informacija.
	Kako da znam kada da očistim ova dva filtera?	Kada mrežasti prašni filteri zahtijevaju održavanje, prednji zaslon će prikazati pulsirajući crveni prsten zajedno sa tekstom "provjerite filter za prašinu." Pogledajte dio o održavanju mrežastih filtera za prašinu za više informacija.
HEPA Filter	Da li mogu oprati hepa filter?	Ne, HEPA filter nije periv. Držite filter dalje od vode.

Napomena: Tehnologija za smanjenje mirisa nije uključena u sve proizvode serije Shark HP300.

ODRŽAVANJE MREŽASTIH FILTERA ZA PRAŠINU.

PROVJERA MREŽASTIH FILTERA ZA PRAŠINU:

Kada mrežasti prašni filteri zahtijevaju održavanje, prednji zaslon će prikazati sljedeći tekst sa pulsirajućim crvenim prstenom:

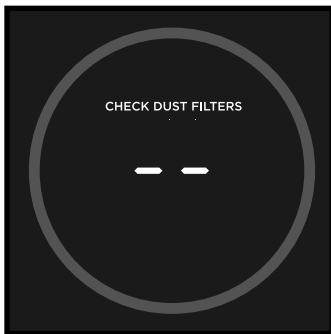

ČIŠĆENJE MREŽASTIH FILTERA ZA PRAŠINU:

Kada se na prednjem zaslonu pojavi poruka "Provjerite prašne filtere," uklonite filtere i provjerite ih. Ako je potrebno održavanje, obavezno **OSTAVITE PROČIŠĆIVAČ ZRAKA U UKLJUČENOM STANJU** i u radu, i pratite sljedeće korake.



1. PRONAĐITE I UKLONITE MREŽASTE FILTERE ZA PRAŠINU

Pažljivo pomičite filtere prema gore da biste ih uklonili. Provjerite mrežice na prašinu i nakupljanje ostataka.

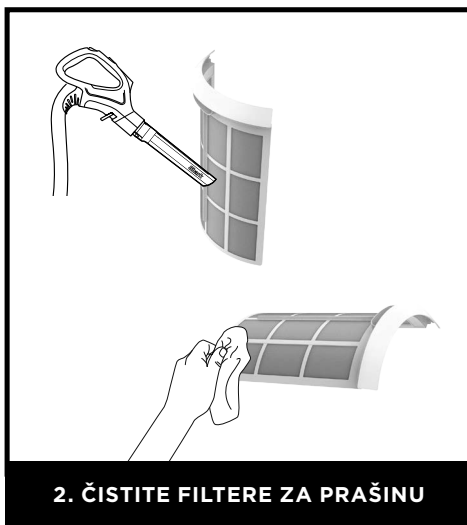

2. ČISTITE FILTERE ZA PRAŠINU

Koristite usisavač na niskoj snazi sa nastavkom za mekanu četku ILI krpu/ručnik da biste uklonili ostatke sa mrežastih zaslona. **NE koristite abrazivna kemijska sredstva za čišćenje.**



3. DODATNO ČIŠĆENJE (NIJE OBAVEZNO)

Ako je dodatno čišćenje potrebno, isključite pročišćivač zraka i isperite mrežaste filtere za prašinu mlakom vodom. Obavezno potpuno osušite filtere 12 sati prije ponovne instalacije. **NE KORISTITE** pročišćivač zraka kada su mrežasti filteri vlažni.



4. VRATITE MREŽASTE FILTERE ZA PRAŠINU

Provjerite da je pročišćivač zraka uključen i pažljivo ponovno postavite mrežaste filtere za prašinu u otvore sa strane. Obavezno pritisnite svaki filter na mjesto dok ne bude u ravni sa tijelom pročišćivača zraka.

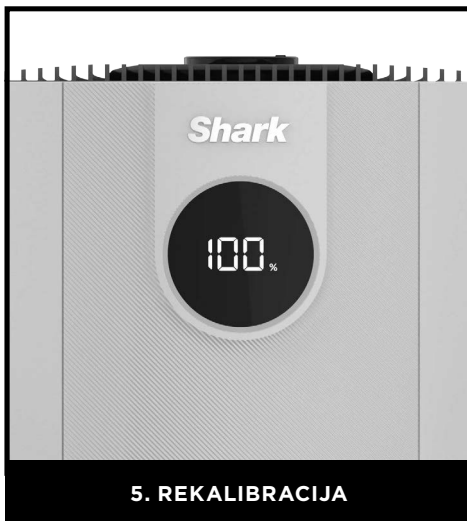

5. REKALIBRACIJA

Kada su oba mrežasta filtera za prašinu očišćena i ponovno postavljena, pročišćivač zraka će se rekalibrirati i početi analizirati status pročišćavanja zraka, što će biti indikativno rotirajućim svjetlima.

Napomena: Da biste ručno resetirali indikator "Provjerite filtere za prašinu," pritisnite i zadržite ikonu filtera na gornjoj upravljačkoj ploči 1-2 sekunde.



Napomena: HEPA tehnologija omogućava do 5 godina* korištenja jednog HEPA filtera.

*Testirano prema GB/T18801-2015 P.CCM, na osnovu 50% opadanja CADR-a, površine za čišćenje od 28 m² i 12 sati dnevnog rada na MAX brzini ventilatora.

ODRŽAVANJE PROČIŠĆIVAČA ZRAKA

NAPOMENA: Isključite pročišćivač zraka svaki put kada vršite čišćenje ili održavanje (osim kada provjeravate mrežaste filtere za prašinu).

Čišćenje vanjskog dijela:

Za najbolje rezultate, čistite vanjski dio svaka dva mjeseca ili po potrebi. Koristite mikrofiber krpu da uklonite prašinu. Da biste očistili, obrišite vanjski dio mikrofiber krpom navlaženom toplom sapunicom. Izbjegavajte višak vode i abrazivna kemijska sredstva za čišćenje kako biste spriječili oštećenja.



Čišćenje unutrašnjosti:

Za najbolje rezultate, čistite unutrašnjost pročišćivača zraka svaka dva mjeseca ili po potrebi. Uklonite vrata filtera, izvadite HEPA filter i koristite usisavač ili mikrofiber krpu da biste uklonili prašinu i ostatke iz unutrašnjosti. **NE KORISTITE** abrazivna kemijska sredstva za čišćenje ili vodu unutar pročišćivača zraka.

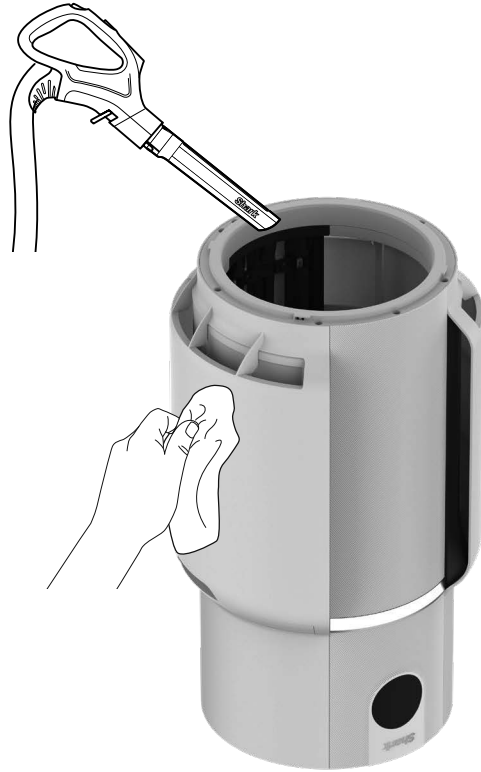

NAPOMENA: Tehnologija protiv neugodnih mirisa nije uključena u sve proizvode serije Shark HP300.

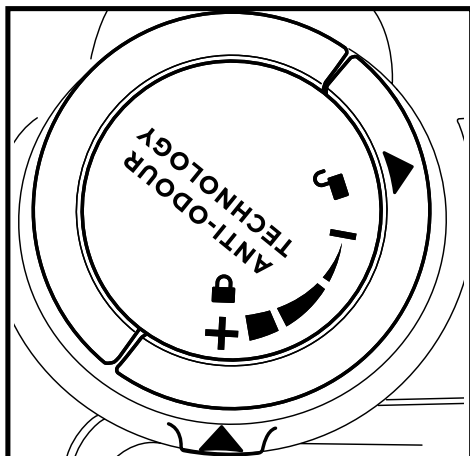

1. OTVORITE PAKIRANJE PATRONA ZA NEUGODNE MIRISE

Izvadite patronu za neugodne mirise iz kartonske kutije i limenke.

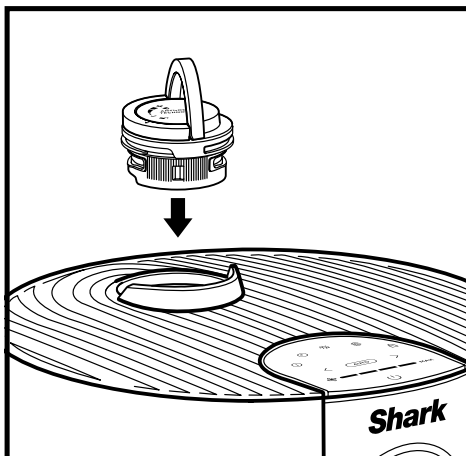

2. UBACITE PATRONU ZA NEUGODNE MIRISE U PROČIŠĆIVAČ ZRAKA

Podignite ručku na tipki za neugodne mirise, uskladite strelice, a zatim umetnite sklop u pročišćivač zraka.

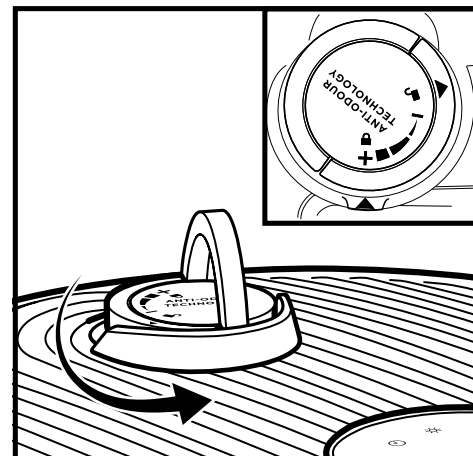

3. OKRENITE DOK NE ČUJETE KLIK

Da biste zaključali i aktivirali patronu za neugodne mirise, okrenite ju suprotno od kazaljke na satu dok ne čujete barem jedan klik. Nastavite okretati tipku prema višem položaju kako biste povećali intenzitet.

POSTAVKE

Postavke: Tipka za tehnologiju protiv neugodnih mirisa ima 4 podešavanja intenziteta: Nisko, Srednje, Visoko i Isključeno.

POZICIJA TIPKE ZA NEUGODNE MIRISE	KLIKOVI	POSTAVKE	PREPORUČUJE SE ZA
	1	ISKLJUČENO	<ul style="list-style-type: none"> Kada ne pokušavate aktivno smanjiti neugodne mirise. Ovo će produžiti vijek trajanja patrona za neugodne mirise.
	2	NISKO	<ul style="list-style-type: none"> Blagi mirisi poput mirisa iz kante za smeće. Male prostorije poput kupaonice ili ulaznog prostora.
	3	SREDNJE	<ul style="list-style-type: none"> Jaki mirisi poput mirisa tijekom kuhanja ili mirisa kućnih ljubimaca. Prostorije srednje veličine poput spavaće sobe ili kuhinje.
	4	VISOKO	<ul style="list-style-type: none"> Optimalno smanjenje neugodnih mirisa. Ekstremni mirisi poput dima ili zaostalih mirisa spaljenog. Velike prostorije poput dnevne sobe.

NAPOMENA: Podešavanje brzine ventilatora je još jedan način za kontrolu intenziteta tehnologije protiv neugodnih mirisa. Pogledajte odjeljak o optimizaciji brzine ventilatora za više informacija.

NISKO
Okrenite tipku na Nisku poziciju da smanjite intenzitet na najnižu razinu tijekom korištenja.

VISOKO
Okrenite tipku na Visoku poziciju da povećate intenzitet na najvišu razinu tijekom korištenja.

SAVJETI

Uklanjanje patrona za neugodne mirise

- Patrona za neugodne mirise može se ukloniti ako ne želite koristiti tehnologiju protiv neugodnih mirisa.
- Da biste uklonili patronu, prvo izvadite sklop patrona iz pročišćivača zraka. Podignite ručku na sklopu patrona i okrenite u desno dok se dvije strelice ne poravnaju. Povucite ručku prema gore i uklonite je iz pročišćivača.
- Držite sklop patrona tako da je obojena osnova vidljiva i okrenite patronu u lijevo u kućištu tipke da biste je uklonili.
- Kućište tipke može se zatim umetnuti natrag u pročišćivač zraka.

Potrebno održavanje

- Zamijenite patronu prema preporukama u odjeljku o zamjeni patrona za neugodne mirise.
- Posjetite sharkclean.eu da biste saznali više i kupili zamjene.

Jačina mirisa tijekom vremena

- Intenzitet mirisa tehnologije protiv neugodnih mirisa može se s vremenom smanjiti. Također, možda neće imati nikakav uočljiv miris. To je prirodno i ne znači da tehnologija ne radi. Pratite uputstva za zamjenu kako biste osigurali kontinuirani učinak.

ZAMJENA TEHNOLOGIJE PROTIV NEUGODNIH MIRISA

NAPOMENA: Tehnologija protiv neugodnih mirisa nije uključena u sve proizvode iz Shark HP300 serije.

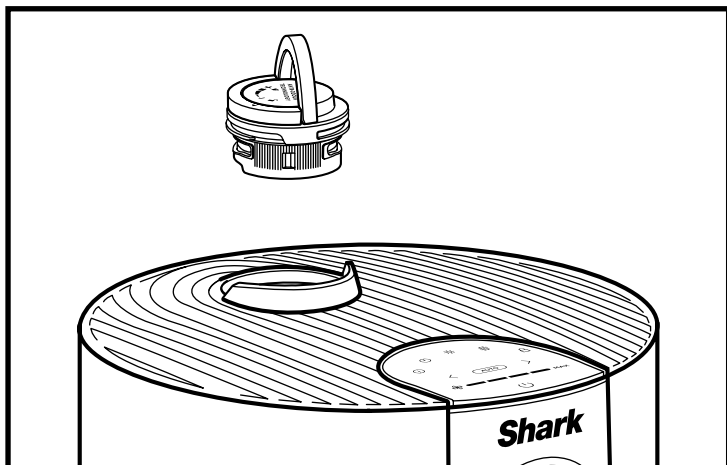

1. UKLONITE SKLOP PATRONA ZA NEUGODNE MIRISE

Podignite ručku i okrenite tipku u lijevo dok se dvije strelice ne poravnaju. Zatim povucite ručku da biste uklonili tipku iz pročišivača zraka.

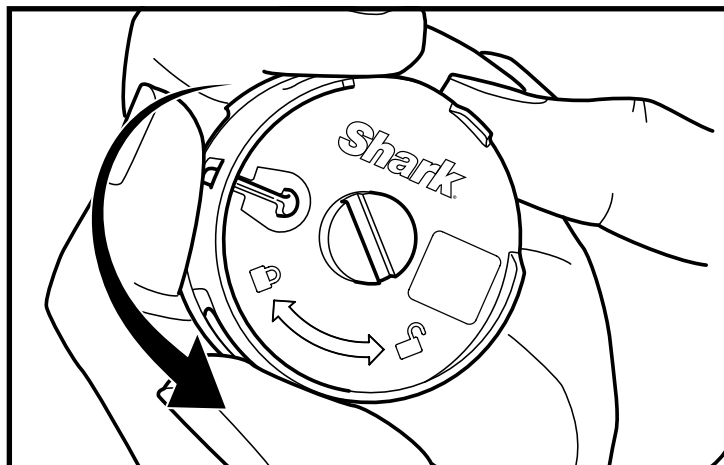

2. UKLONITE STARU PATRONU ZA NEUGODNE MIRISE

Okrenite patronu u lijevo u kućištu tipke i povucite je da biste je uklonili.



3. UKLONITE NOVU PATRONU IZ PAKIRANJA

Uklonite novu patronu za miris iz zatvorenog pakiranja. Da biste produžili vijek trajanja patrona, čuvajte ih u zatvorenom pakiranju dok ne budete spremni da ih instalirate.

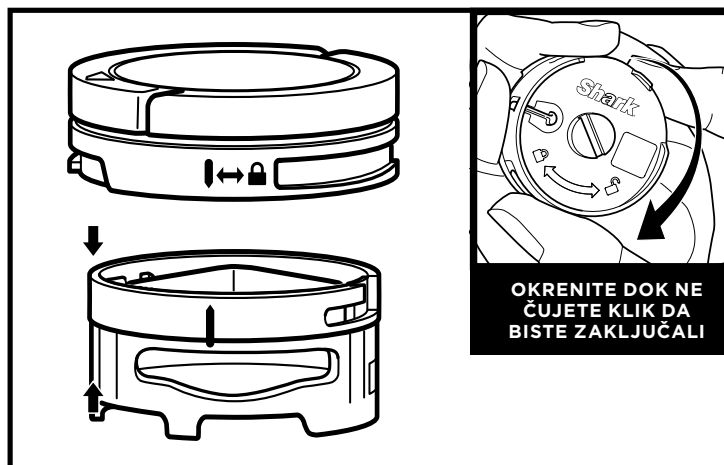

4. INSTALIRAJTE NOVU PATRONU U TIPKU

Poravnajte žutu strelicu sa strane patrona sa žutom strelicom na poklopcu tipke, a zatim umetnite patronu u tipku. Okrenite patronu u desno da biste je zaključali na mjestu.

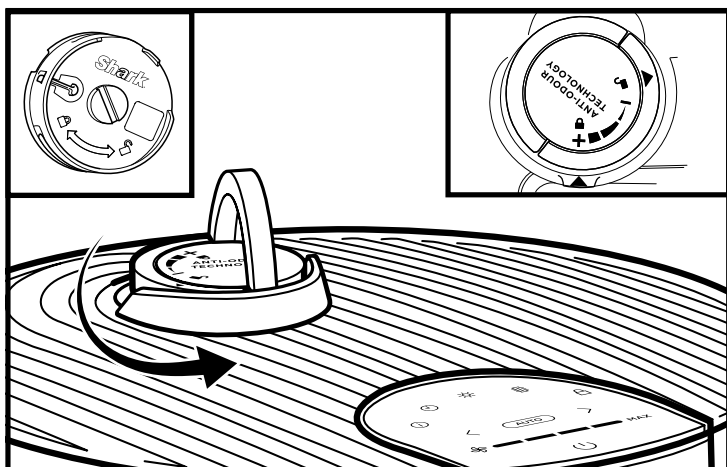

5. INSTALIRAJTE SKLOP ZA ODREĐIVANJE MIRISA

Poravnajte strelicu na poklopcu sa strelicom na pročišivaču zraka, zatim ponovno umetnite tipku u pročišivač. Okrenite tipku suprotno od kazaljke na satu dok ne čujete klik na postavci intenziteta da biste je aktivirali. Dalje okrenite da biste promijenili postavku intenziteta.

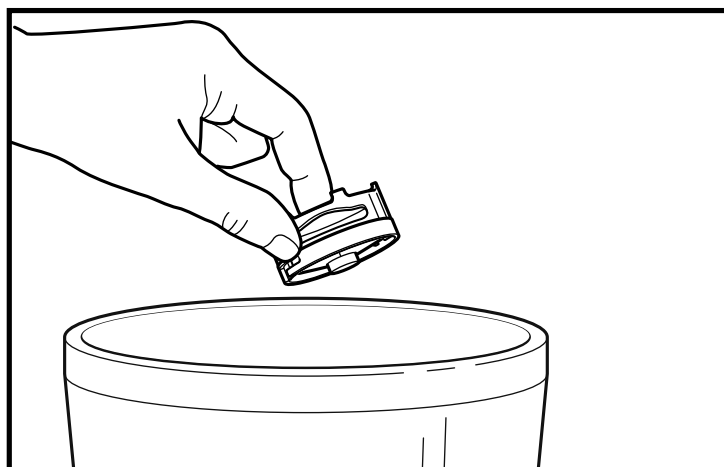

6. ODLAGANJE KORIŠTENE PATRONE

Odložite staru patronu tako što ćete je staviti u kantu za smeće.

Napomena: Patrone za uklanjanje mirisa treba mijenjati svaka 3 mjeseca ili po potrebi za optimalan rad tehnologije protiv mirisa.

**Patrone za Anti-Odour tehnologiju (2 komada)**

Dvije zamjenske patrone koje štite od neugodnih mirisa, osiguravajući svježiji ambijent u domu. Preporučujemo da se patrone mijenjaju svaka 3 mjeseca ili po potrebi u vašem pročišćivaču zraka. Intenzitet za Anti-Odour tehnologiju prodaje se posebno.

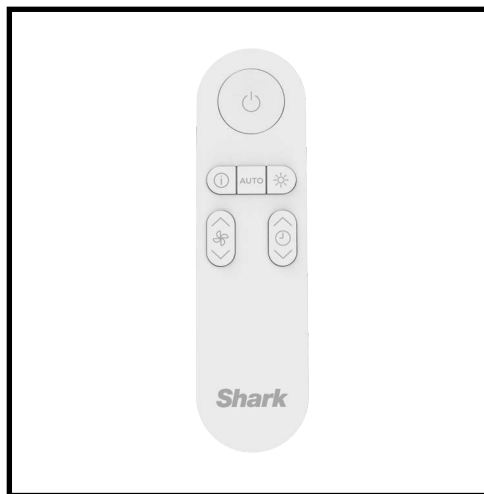
**Daljinski upravljač**

Koristite daljinski upravljač za upravljanje vašim pročišćivačem zraka s udaljenosti.

TIPKE DALJINSKOG UPRAVLJAČA

- 1 Uključivanje/Isključivanje:** Uključuje ili isključuje pročišćivač zraka.
- 2 Informacije o zraku:** Prebacuje između opcija prikaza statusa pročišćavanja zraka.
- 3 Automatski način:** Aktivira automatski način rada.
- 4 Osvježenje:** Podešava osvijetljenost.
- 5 Brzina ventilatora:** Podešava brzinu ventilatora.
- 6 Tajmer za isključivanje:** Podešava tajmer za isključivanje.



VAŽNE INFORMACIJE

TEHNIČKE SPECIFIKACIJE

Napon: 220-240V 50-60Hz
Snaga: 54W

VAĐENJE I ODLAGANJE BATERIJA

Daljinski upravljač ovog proizvoda koristi litijsku gumbastu bateriju. Kada se baterija više ne puni, treba je ukloniti iz daljinskog i reciklirati. NEMOJTE spaljivati ili kompostirati bateriju.

Kada vašu litijsku bateriju treba zamijeniti, odložite je ili reciklirajte u skladu s lokalnim uredbama ili propisima. U nekim je područjima protuzakonito bacati istrošene litijeve baterije u kantu ili u gradski tok čvrstog otpada. Istrošenu bateriju vratite u ovlaštenu centar za reciklažu ili prodavaču na recikliranje. Obratite se svom lokalnom centru za recikliranje za informacije o tome gdje odložite istrošenu bateriju.



MOLIMO VAS, PAŽLJIVO PROČITAJTE I SAČUVAJTE ZA BUDUĆU REFERENCJU.

Ilustracije mogu odstupati od stvarnog proizvoda. Stalno se trudimo da unaprijedimo naše proizvode, stoga su specifikacije navedene ovdje podložne promjenama bez prethodne obavijesti.

© 2024 SharkNinja Operating LLC. SHARK je registrirani zaštitni znak tvrtke SharkNinja Operating LLC.